



**NEXTec**



**NEXTec**

GLADIUSNET SRL  
Via Dante, 37  
20090 BUCCINASCO - MILANO  
Tel 02 48 84 09 48 - Fax 02 36 52 86 03  
C.F. e P.IVA 03423950967  
[www.gladiusnet.eu](http://www.gladiusnet.eu) - [sales@gladiusnet.it](mailto:sales@gladiusnet.it)

**Centrale  
EASY**

Istruzione Tecnica



## Indice

	Pag.
Caratteristiche.....	3
Consultazione videate informative .....	4
Accesso alla programmazione .....	5
Sequenza di visualizzazione dei menu' .....	5
Consultazione memoria eventi.....	7
Impostazione Data e Ora.....	8
Prova Impianto Test Ingressi .....	9
Esclusione Ingressi .....	10
Codici Chiave .....	11
Scrittura Chiave .....	12
Password Codice Utente.....	13
Password Codice Installatore .....	14
Programmazioni Parametri .....	15
Programmazione Ingressi.....	19
Programmazione Uscite.....	23
Programmazione Attivatori .....	26
Programmazione Varie .....	27
Visualizzazioni di Guasto .....	28
Consultazione della memoria.....	29
Attivazione sistema da Tastiera .....	31



## Attivazione sistema da Tastiera

=====  
**Codice** ■■■■.

Digitare il codice di attivazione utilizzando i tasti numerici.

Ad ogni digitazione si visualizza un rettangolo nero.

Ultimata la digitazione del codice per confermarlo premere



**Stato impianto**

=====

Si visualizzano 8 trattini, uno per ogni Programma. Per i programmi da 1 a 6 digitare il numero relativo per il programma Tecnico digitare il numero 7, per il programma Gong digitare il numero 8  
Digitare il numero del Programma che si vuole attivare.

**Stato impianto**

1 =====

Per confermare l'attivazione del programma scelto premere



**Sistema attivato**

19-05-03 12:20

Il sistema e' attivato. Il display visualizza, "Sistema attivato" e l'orologio.

A sistema Attivato, per visualizzare il programma attivato, premere



Per disattivare il sistema utilizzare la stessa procedura



## Attivazione veloce da Tastiera

Abilitando la funzione attivazione veloce nel menu' programmazioni varie e' possibile attivare l'impianto con una procedura semplificata (veloce).

Per accendere l'impianto premere in sequenza

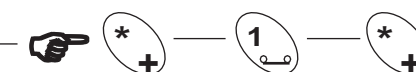

numero del programma che si vuole attivare

Attenzione la procedura veloce permette solo l'accensione dell'impianto ma non la disattivazione. Per disattivare l'impianto e' necessario utilizzare la normale procedura.



## Consultazione della memoria

### Manomis. Attivatori

1 - - - - -

Indica l'allarme del Tamper degli attivatori a chiave precisando il numero dell'attivatore manomesso.

### Manomis. Tastiere

- 2 - - - - -

Indica l'allarme del Tamper di protezione delle tastiere precisando il numero della tastiera manomessa.

### Manomis. Espans.

1 - - - - -

Indica l'allarme del Tamper delle espansioni seriali precisando il numero dell'espansione manomessa.

### Ing. 24H. Espans.

- 2 - - - - -

Indica l'allarme dell'ingresso 24h delle espansioni seriali precisando il numero dell'espansione.



## Attivazione sistema da Tastiera

In condizioni di normale operativita' il display visualizza l'orologio datario. Tenendo conto che per attivare o disattivare il sistema si utilizza la stessa procedura, nel esempio viene illustrata la procedura di attivazione.

**NEXTtec**

19-05-03 12:20

Per Attivare il sistema  premere

=====

**Codice** . . . . .

Nella prima riga si visualizza in corrispondenza di ogni programma disattivato il simbolo "=" in corrispondenza di ogni Programma attivato il numero relativo.



## Caratteristiche

### EASY Centrale seriale RS485

- 8 ingressi di allarme, bilanciabili, ritartabili, escludibili
- 1 ingresso 24h, indicazione puntuale della manomissione di ogni periferica
- 1 ingresso Guasto normalmente chiuso a negativo
- 1 ingresso chiave d'emergenza
- 4 Uscite di allarme programmabili
- 1 Uscita di allarme 24h
- 1 Uscita di allarme Tecnico
- 3 Uscite di segnalazione: presenza Rete, batteria bassa, guasto
- Autotest ciclico batteria - Basetta led di segnalazione
- 6 Programmi/Aree di attivazione - Programmi Tecnico e Gong
- 8 Codici di attivazione - Organi di attivazione collegati su linea seriale RS485
- Autodiagnostica real time delle periferiche.
- Alimentatore modulare 1A - Alloggio batteria 12V 7Ah
- Armadio in ABS P70 - Dimensioni: 230x330x70 mm.

### Espandibilita'

E' possibile aumentare il numero degli ingressi di centrale fino ad un massimo di 40 ingressi utilizzando indifferentemente espansioni parallele e/o seriali.

### Espansioni parallele NEC20

E' possibile collegare fino a 2 espansioni NEC20 ogni espansione dispone di 8 ingressi.

### Espansioni seriali NES20

E' possibile collegare fino ad un massimo di 8 espansioni NES20 ogni espansione dispone di due ingressi, un ingresso 24h ed un uscita di allarme.

### Versioni disponibili

#### EASY P70

Espandibile con espansioni seriali fino a 24 ingressi - Alimentatore modulare 1A - Alloggiamento batteria 12V 7Ah - Armadio in ABS P70 Dimensioni: 230x330x70mm.

#### EASY L40

Espandibile con espansioni parallele e/o seriali fino a 32 ingressi - Alimentatore modulare 1A - Alloggiamento batteria 12V 7Ah - Armadio in lamiera L40 Dimensioni: 230x325x75mm.

#### EASY L60

Espandibile con espansioni parallele e/o seriali fino a 40 ingressi - Alimentatore modulare 2A - Alloggiamento batteria 12V 18Ah - Armadio in lamiera L60 Dimensioni: 325x405x85mm.

#### EASY L80

Espandibile con espansioni parallele e/o seriali fino a 40 ingressi - Alimentatore modulare 3A - Alloggiamento batteria 12V 24Ah - Armadio in lamiera L80 Dimensioni: 490x358x200mm.



## Consultazione videate informative

Normalmente il display visualizza l'orologio datario, in due formati selezionabili

**NEXTtec**  
01-01-03 05:59



**NEXTtec**  
Sab.01 05:57:26

Per visualizzare lo stato dei periferici Premere



Ogni categoria di periferici e' contraddistinta da un prefisso identificativo:

Prefisso "T" per le **Tastiere** seguita da 4 posizioni

Prefisso "I" per gli **Inseritori** seguita da 8 posizioni

Prefisso "EL" per le **Espansioni Parallele** seguito da 2 posizioni

Prefisso "ES" per le **Espansioni Seriali** seguito da 8 posizioni

T:\*--- I:\*-----  
EL:\*- ES:-----

Ogni posizione corrisponde al numero (indirizzo) della periferica, in ogni posizione possono apparire dei simboli il cui significato e':

Simbolo trattino - periferica non installata o non riconosciuta

Simbolo asterisco \* periferica installata e riconosciuta

Per visualizzare lo stato degli ingressi Premere



**Ingressi tutti  
a riposo**

**Ing. 01 Aperto  
Ingresso 1 Centrale**

Se tutti gli ingressi sono chiusi il display visualizza ingressi tutti a riposo, se invece uno o piu' ingressi risultano aperti il display li visualizza uno per volta in sequenza.

Per visualizzare la memoria allarmi Premere in sequenza



**Allarme ing.05  
Ingresso 05**

Gli eventi memorizzati durante l'ultima sessione di funzionamento vengono visualizzati sul display uno per volta in sequenza. La memoria di allarme si cancella automaticamente alla successiva attivazione dell'impianto.

Per uscire dalla consultazione delle videate di servizio e ritornare alla visualizzazione dell'orologio premere



## Consultazione della memoria

**NEXTtec**  
**VERIFICA MEMORIA**

Ogni volta che la centrale memorizza un evento di allarme, indica sul display la scritta "VERIFICA MEMORIA" la memoria e la scritta si resettano automaticamente alla successiva attivazione impianto.

Per consultare la memoria allarmi Premere in sequenza



**Allarme ing. 01  
Ingresso 01 Cent**

Si visualizzano automaticamente in sequenza gli eventi di allarme. Gli allarmi sono visualizzati in modo puntuale, con l'indicazione del numero del sensore corredato dalla sua descrizione alfanumerica

**Tamper ing. 04  
Ingresso 04 Cent**

Con i sensori collegati alla centrale in modo bilanciato, si ha l'indicazione di manomissione per ogni singolo sensore

**Allarme I. 24h  
centrale**

Indica l'allarme della serie di contatti collegati all'ingresso 24h della centrale.

**Allarme tamper  
centrale**

Indica l'allarme del Tamper di protezione apertura armadio della centrale.

**Man. Ser. Attiv.**  
1 2 - - - - -

Indica il numero dell'Attivatore/i con cui la centrale ha perso il collegamento. (probabile interruzione della linea seriale RS485 di collegamento).

**Man. Ser. Tast.**  
- - 3 4 - - - -

Indica il numero della Tastiera/e con cui la centrale ha perso il collegamento. (probabile interruzione della linea seriale RS485 di collegamento).

**Man. Ser. Espans.**  
- - 3 4 - - - -

Indica il numero della Espansione/i con cui la centrale ha perso il collegamento. (probabile interruzione della linea seriale RS485 di collegamento).



## Visualizzazioni di Guasto

**NEXTtec**  
19-05-03 12:20

In condizioni di normale operativita' il display della centrale visualizza l'orologio datario.

Nel caso di anomalie funzionali o guasti la tastiera visualizza spontaneamente le seguenti indicazioni di anomalia, le indicazioni spariscono automaticamente al ripristino delle normali condizioni operative

### Ingresso Guasto

Se l'ingresso Guasto di centrale e' aperto il display visualizza "Ingresso guasto"  
L'ingresso guasto deve essere normalmente chiuso a negativo

### Guasto fusibili centrale

La centrale monitorizza costantemente lo stato dei fusibili, indicando tempestivamente la loro interruzione. La scritta "Guasto fusibili centrale" indica che uno dei fusibili di centrale o delle espansioni parallele e' interrotto.

### Guasto fusibili espansione

La scritta "Guasto fusibili espansione" indica che uno dei fusibili delle espansioni seriali e' interrotto.

### Assenza Rete

La centrale monitorizza costantemente la presenza dell'alimentazione di rete, nel momento in cui l'alimentazione dalla rete elettrica e' assente il display visualizza "Assenza Rete"



### Batteria Bassa

La centrale monitorizza costantemente la tensione di batteria, nel momento in cui la batteria ha una tensione insufficiente il display visualizza "Batteria Bassa"



## Accesso alla programmazione

**NEXTtec**  
19-05-03 12:30

Per accedere alla programmazione —  



Attenzione e' possibile accedere alla programmazione solo se tutti i programmi sono in OFF

**NEXTtec**  
Codice . . . . .

Digitare il codice installatore o utente  
I codici di fabbrica sono:  
Codice Installatore = 123  
Codice Utente = 456

**NEXTtec**  
Codice ■■■. . . .

Ad ogni digitazione sul display si visualizza un rettangolo nero.

Completata la digitazione del codice —  

**Consultazione  
memoria eventi**

Sul display si visualizza il primo menu'



## Sequenza di visualizzazione dei menu'

Per selezionare il menu' desiderato utilizzare i tasti —   o 

 La consultazione dei Menu' e a rotazione

1 **Consultazione  
memoria eventi**

Consultazione della memoria eventi, dove sono memorizzati cronologicamente tutti gli eventi funzionali dell'impianto

2 **Impostazione  
Data e Ora**

Programmazione dell'orologio datario.

3 **Prova Impianto  
Test Ingressi**

Con questo menu' e' possibile effettuare la prova funzionale degli ingressi in modalita' Test. (Walk Test)



## Sequenza di visualizzazione dei menu'

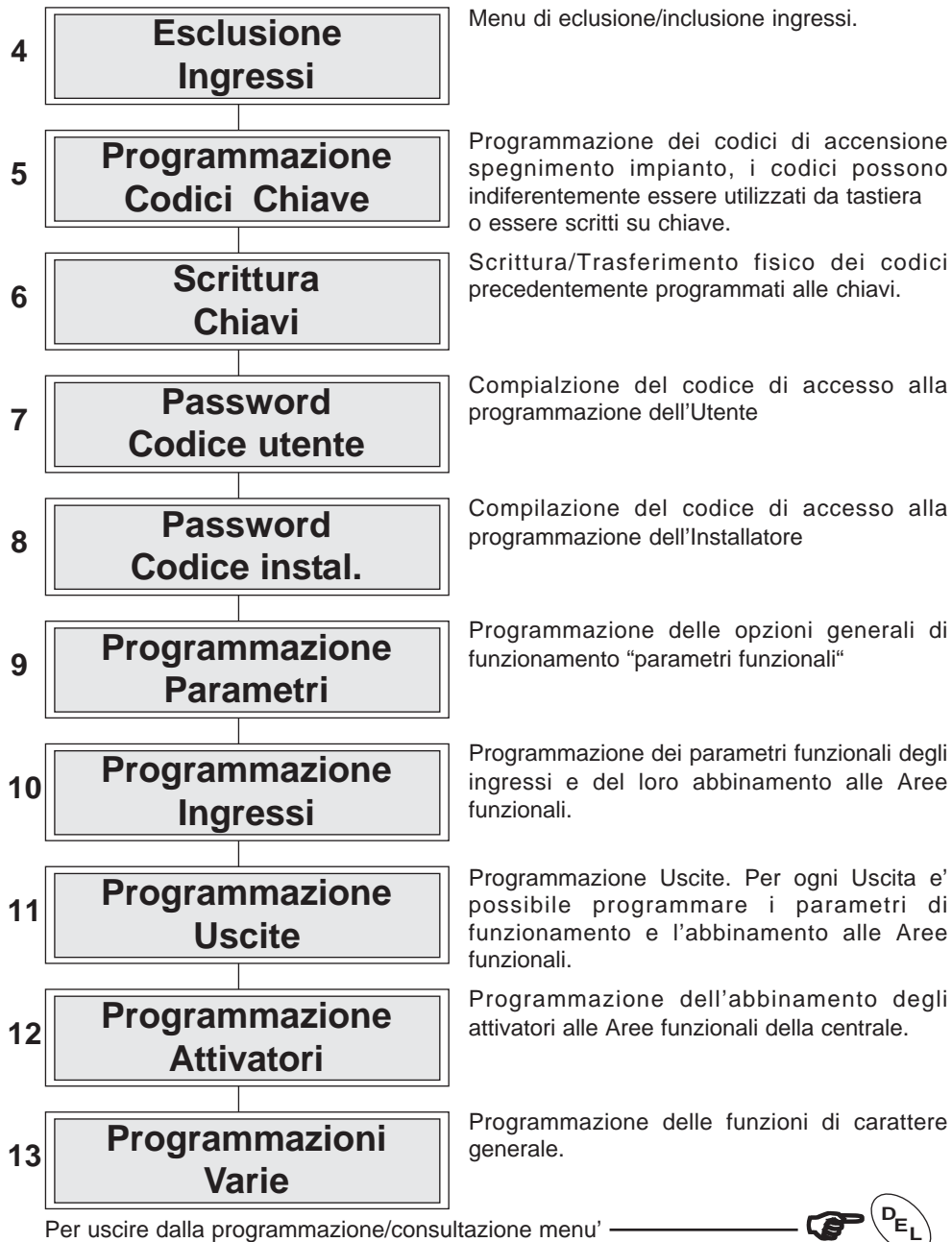

## Programmazione Varie

Nel menu' varie si possono programmare delle opzioni di funzionamento:  
 Il tempo del ciclo della scansione automatica dei led dell'attivatore nella fase di accensione Aree/Programmi, le opzioni sono: tempo di scansione 1 sec. o 2 sec.  
 Attivazione (beep sonoro) durante il ritardo di ingresso/uscita dei buzzer delle tastiere  
 Abilitazione della procedura di attivazione veloce dell'impianto da tastiera.

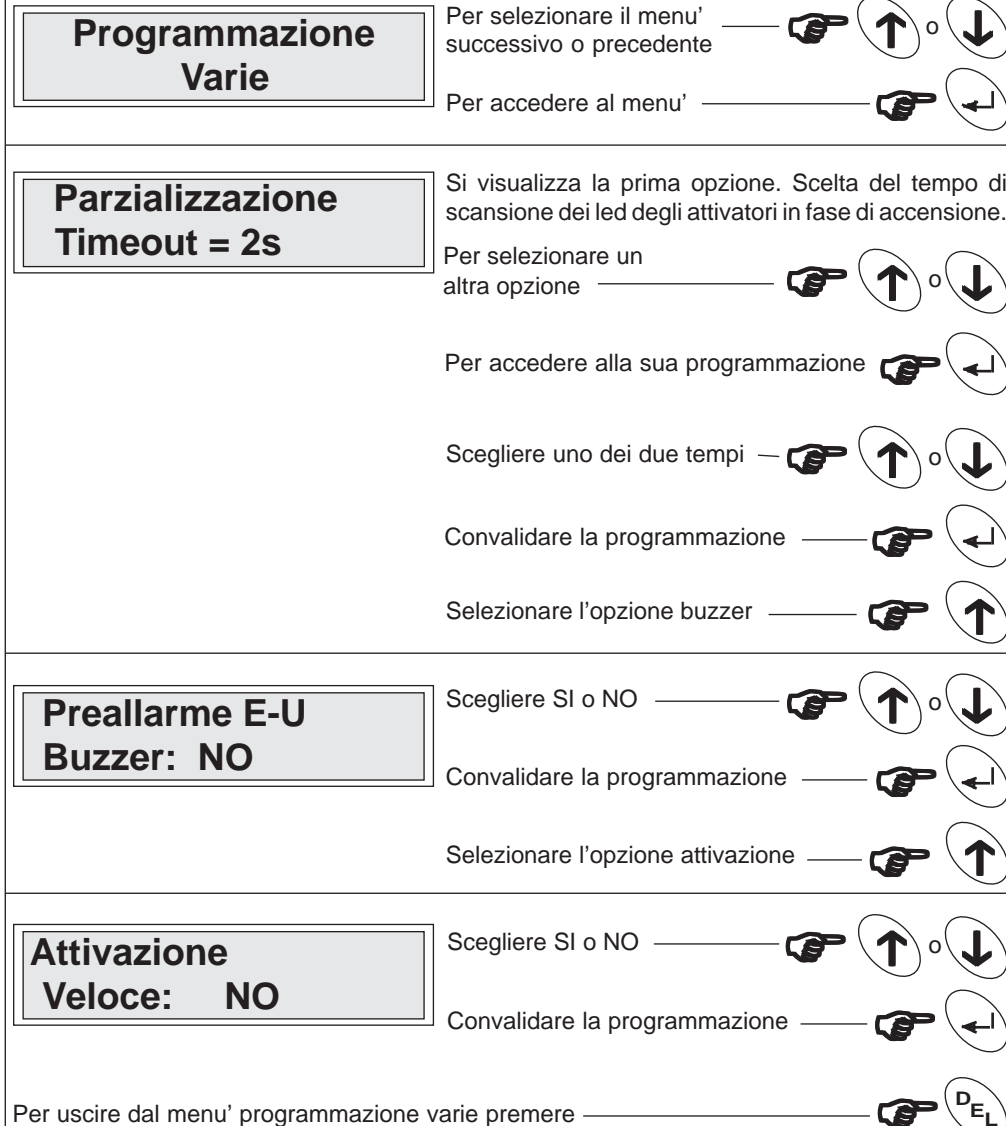



## Programmazione Attivatori

Menu' di programmazione degli attivatori (lettori chiave). Si possono collegare al massimo 8 attivatori, ogni attivatore e' contraddistinto da un indirizzo, e quindi possibile stabilire le opzioni di accensione Aree/Programmi possibili da ogni punto di attivazione (indirizzo)



In questo menu' ad ognuno degli 8 attivatori si abbinano le Aree/Programmi, comandabili.



In funzione del tipo di funzionamento scelto nel menu parametri, Aree o Programmi sul display viene visualizzata la scritta Programmi o la scritta Aree.

Se il funzionamento scelto e' ad Aree ad ogni attivatore posso associare al massimo 3 Aree (sull'attivatore sono disponibili 3 led per indicare ON/OFF delle Aree).

Se il funzionamento scelto e' a Programmi ad ogni attivatore posso associare fino ad 8 programmi.

### Programmazione Attivatori



Per selezionare il menu' successivo o precedente   o 

Per accedere al menu'  

Aree Ass.:123 ---  
Attivatore N.:1

Si visualizza la programmazione dell'attivatore 1

Per selezionare un altro attivatore   o 

Per accedere alla sua programmazione  



Aree Ass.: --- 456  
Attivatore N.:1



La riga degli abbinamenti alle Aree/Programmi lampeggia in ogni posizione si visualizza o un trattino o il numero.



**N.B. Le cifre visualizzate corrispondono alle Aree abbinare all'attivatore**

Utilizzare i tasti numerici per abbinare le Aree  
Il numero visualizzato indica che l'Area e' abbinata

Aree Ass.: --- 456  
Attivatore N.:1

Convalidare la programmazione  

Selezionare un altro attivatore   o 

Per uscire dal menu' programmazione parametri premere  





## Consultazione memoria eventi



Il menu' Memoria Eventi e' di sola consultazione Nella memoria eventi vengono memorizzati tutti gli eventi funzionali che si verificano.

La capacita' di memorizzare e' di 128 eventi, ogni evento viene memorizzato corredato di ora e data. La consultazione, della memoria eventi e' sequenziale, il primo evento che si visualizza accedendo al menu' e' il piu' recente.

Quando la memoria eventi memorizza il 128esimo evento per far posto al successivo nuovo evento cancella automaticamente il piu' vecchio.

### Consultazione memoria eventi

Per selezionare il menu' successivo o precedente   o 



Per accedere al menu'  

Numero evento      Tipo evento



E:001      GUASTO  
Batteria      scarica

Viene visualizzato l'evento 001. Che corrisponde all'evento piu' recente che si e' verificato.

Descrizione evento

Per visualizzare l'ora e la data in cui l'evento si e' verificato  

E:001      GUASTO  
01-01-00      00:00

Per visualizzare di nuovo l'evento  

Data evento      Ora evento

Per visualizzare l'evento precedente premere  

E:002      Walk Test  
Fine Utente INST

Per visualizzare l'evento successivo premere  



Quando nella consultazione si arriva al primo o a l'ultimo evento si visualizza

### Primo Evento

Indica che l'ultimo evento visualizzato e' il piu' vecchio

### Ultimo Evento

Indica che l'ultimo evento visualizzato e' il piu' recente

Per uscire dalla consultazione della memoria eventi premere  



## Impostazione Data e Ora

Menu' di programmazione dell'orologio datario:  
L'orologio datario viene normalmente visualizzato sul display della tastiera. La programmazione della data e dell'ora e' importante per la collocazione cronologica degli eventi del file storico. Nella zona in alto a sinistra della videata di programmazione dell'orologio datario viene visualizzato il giorno della settimana, la voce non e' programmabile in quanto il software prevede automaticamente alla variazione del giorno, in funzione della data impostata. L'orologio datario gestisce automaticamente l'anno bisestile e l'ora legale.

### Impostazione Data e Ora

Per selezionare il menu' successivo o precedente

Per accedere al menu'

Orologio: Dom  
00 00-00 00:00

Lampeggiano le due cifre della posizione "giorno"  
Programmare il giorno utilizzando i tasti numerici

Selezionare la posizione del mese

Orologio: Mec  
12- 00 00 00:00

Lampeggiano le due cifre della posizione "mese"  
Programmare il mese utilizzando i tasti numerici

Selezionare la posizione dell'anno

Orologio: Lun  
12-03- 00 00:00

Lampeggiano le due cifre della posizione "anno"  
Programmare l'anno utilizzando i tasti numerici

Selezionare la posizione dell'ora

Orologio: Dom  
12-03-03 00

Lampeggiano le due cifre della posizione "ora"  
Programmare l'ora utilizzando i tasti numerici

Selezionare la posizione dei minuti

Orologio: Dom  
12-03-03 12:00

Lampeggiano le due cifre della posizione "minuti"  
Programmare i minuti utilizzando i tasti numerici

Per convalidare la programmazione e procedere premere



## Programmazione Uscite

Se la centrale riconosce la presenza di espansioni seriali la programmazione procede con l'abbinamento delle uscite espansioni alle uscite di centrale.

Ogni uscita delle espansioni e' abbinabile a una delle uscite di centrale, le uscite di centrale abbinabili sono: A,B,C,D,Monitor.

Il funzionamento dell'uscita espansione replica (clona) l'uscita di centrale a cui e' abbinata.

### Uscita espans. 1 Clone Uscita A

Selezionare l'espansione

Per variare l'abbinamento

### Uscita espans. 1 Clone Uscita A

Lampeggia la riga dell'abbinamento uscita

Per selezionare un'altra uscita

**Le uscite abbinabili sono:**  
A, B, C, D, Monitor

Convalidare la programmazione

### Uscita espans. 2 Clone Uscita A

Vengono di seguito proposte (se installate) le uscite delle altre espansioni, procedere alla loro programmazione utilizzando la stessa procedura.

Per uscire dal menu' programmazione Uscite premere





## Programmazione Uscite

**U.B**  
A:1-----

Per programmarla  

**U.B**  
A:123456 --

Lampeggiano gli abbinamenti alle Aree  
Utilizzare i tasti numerici per gli abbinamenti



Convalidare la programmazione  

Selezionare l'uscita C   o 

**U.C ALLARME**  
A:123-56 --



Per programmarla  



**U.C ALLARME**  
A:123456

Lampeggia la specializzazione.  
Scegliere la specializzazione   o 

Le specializzazioni sono:  
Allarme, Rapina,  
Blocco, Abilitazione

**U.C BLOCCO**  
A:12-456 --

Spostarsi nella riga abbinamento Aree  
Con i tasti numerici abbinare le Aree  

Convalidare la programmazione  

**U.D RAPINA**  
A:123456 --

Selezionare l'uscita D   o 



L'uscita D ha le stesse caratteristiche dell'uscita C  
programmare l'uscita con le stesse modalita'e  
convalidare la programmazione



## Prova Impianto Test Ingressi

Il menu' Test ingressi permette di effettuare la prova funzionale degli ingressi dell'impianto. Infatti in corrispondenza di un allarme provocato per ogni singolo ingresso (sensore) la centrale risponde commutando l'uscita monitor e abilitando il buzzer.  
La commutazione dell'uscita monitor e del buzzer e' temporizzata, quindi se l'ingresso rimane aperto, l'apertura e' segnalata solo per qualche secondo

**Prova Impianto  
Test Ingressi**

Per selezionare il menu' successivo o precedente   o 

Per accedere al menu'  

**Prova Impianto  
(Walk Test)**

Lampeggia la scritta "Walk Test"

Se tutti gli ingressi dell'impianto sono a riposo la scritta del display non varia.

**Ing. 06 aperto  
Ingresso 06 Cent.**

Non appena si sollecitano in allarme uno o piu' ingressi, il display visualizza l'ingresso aperto con la sua descrizione alfanumerica. Nel caso ci siano contemporaneamente piu' ingressi aperti il display li visualizza uno ad uno in sequenza.

**Ing. 04 aperto  
Ingresso 04 Cent.**

Durante la funzione test l'apertura di ogni ingresso e segnalata acusticamente dal buzzer di centrale e dall'uscita monitor.

Le segnalazioni acustiche sono temporizzate, quindi se l'ingresso rimane aperto, dopo qualche secondo le segnalazioni acustiche relative si interrompono.

**Ing. 06 aperto  
Ingresso 06 Cent.**

Per uscire dalla funzione Test ingressi premere  

Oppure premendo qualsiasi altro tasto si esce dalla programmazione



## Esclusione Ingressi

Il menu' Esclusione ingressi permette di escludere e o includere gli ingressi dal funzionamento dell'impianto.

L'eventuale allarme di un ingresso escluso viene comunque memorizzato.

Ovviamente con lo stesso menu' e' possibile includere gli ingressi precedentemente esclusi

### Esclusione Ingressi

Per selezionare il menu' successivo o precedente

Per accedere al menu'

### I:01 Incluso Ingresso 01 Cent

Si visualizza il primo ingresso di centrale con l'indicazione del suo stato Incluso o Escluso

Per selezionare un altro ingresso utilizzare i tasti numerici ad esempio per l'ingresso 6, digitare 06.

Oppure utilizzare i tasti

### I:06 Incluso Ingresso 06 Cent

Per accedere all'ingresso premere

### I:06 **Incluso** Ingresso 06 Cent

Lampeggia la scritta che indica lo stato dell'ingresso che puo essere "Incluso" o "Escluso"

### I:06 **Escluso** Ingresso 06 Cent

Per Includere o Escludere l'ingresso premere

### I:06 **Escluso** Ingresso 06 Cent

Per confermare la scelta premere

Per uscire dal menu' Esclusione ingressi premere



## Programmazione Uscite

Menu' di programmazione delle Uscite: A, B, C, D di centrale e abbinamento delle uscite delle espansioni seriali.

A - L'uscita A e' liberamente abbinabile ai programmi, ed e' abbinabile all'allarme per manomissione ad impianto in OFF. (con impianto in ON e' sempre abbinata).

B - L'uscita B e' liberamente abbinabile ai programmi.

C/D - Le uscite C e D sono liberamente abbinabili ai programmi e specializzabili come: Allarme, Rapina, Blocco, Abilitazione.

### Programmazione Uscite

Per selezionare il menu' successivo o precedente

Per accedere al menu'

### U.A 24h:no A:123456 - -

Si visualizza la programmazione dell'uscita A

Per selezionare un'altra uscita

Per accedere alla sua programmazione

### U.A 24h:no A:1- - - - -

Lampeggia l'abbinamento all'allarme manomissione

Scegliere SI o NO

Selezionare la riga degli abbinamenti

### U.A 24h:no A:123456 - -

La riga degli abbinamenti alle Aree/Programmi lampeggia in ogni posizione si visualizza o un trattino o il numero.

Utilizzare i tasti numerici per abbinare le Aree  
Il numero visualizzato indica che l'Area e' abbinata

**N.B. Le cifre visualizzate corrispondono alle Aree abbinare all'uscita**

Convalidare la programmazione

Selezionare l'uscita B



## Programmazione Ingressi

I:01 A: 1 - - - - -  
Ingresso 01 Cent

Utilizzando i tasti alfanumerici scrivere il primo carattere della nuova descrizione

Ad esempio per scrivere la lettera S  
Premere per 3 volte il tasto

I:01 A: 1 - - - - -  
C Ingresso 01 Cent

Per spostarsi alla posizione successiva

Per spostarsi alla posizione precedente

I:01 A: 1 - - - - -  
CONTATTO PORTA

Ultimata la scrittura del nuovo testo che descrive l'ingresso

Confermare premendo

I:01 A: 1 - - - - -  
CONTATTO PORTA

Selezionare un altro ingresso o

I:02 A: 1 - - 5 6  
Ingresso 02 Cent

Procedere all'abbinamento e alla variazione della descrizione alfanumerica degli ingressi utilizzati

Per uscire dal menu' programmazione Ingressi premere



## Codici Chiave

Menu' di programmazione dei codici chiave e dell'abbinamento dei codici alle Aree/Programmi funzionali della centrale.

Il codice chiave puo essere formato da minimo 3 cifre fino ad un massimo di 8.  
Ad ogni codice e' possibile abbinare una o piu' Aree/Programmi funzionali. Per abbinare i programmi da 1 a 6 digitare i numeri relativi.

Programmazione  
Codici Chiave

Per selezionare il menu' successivo o precedente o

Per accedere al menu'

k1 Aree: 1 - - - 6  
Codice : 2036 - - - -

Per selezionare il codice successivo o precedente o

Oppure digitare direttamente il numero del codice che si vuole programmare.

Per accedere all'abbinamento delle Aree al codice

k1 Aree: 1 - - - 6  
Codice : 2036 - - - -

Lampeggia l'abbinamento ai programmi, con i tasti numerici abbinare al codice le Aree desiderate. Il numero visualizzato indica che l'Area corrispondente e' abbinata al codice, il trattino indica che l'area relativa non e' abbinata.

**N.B. Le cifre visualizzate corrispondono alle Aree abbinate al codice**

Per accedere alla riga del codice

k1 Aree: 1 2 - - - -  
Codice : 2036 - - - -

Lampeggiano le cifre che compongono il codice. Per cambiare il codice utilizzando i tasti numerici digitare direttamente il nuovo codice (il vecchio si cancella automaticamente)

Per convalidare gli abbinamenti e il codice premere

Per uscire dal menu' programmazione codici premere



## Scrittura Chiave



Con il menu' "Scrittura chiavi" si trasferiscono i codici programmati nel menu' "Codici chiave" alle chiavi.

E' cosi' possibile scrivere su ogni chiave il codice desiderato.

E' possibile realizzare fino ad 8 chiavi con codice diverso, oppure infinite chiavi con lo stesso codice.



La chiave e' riscrivibile per un numero massimo di 10.000 volte

### Scrittura Chiave

Per selezionare il menu' successivo o precedente  o 

Per accedere al menu' 

### Programmazione Chiave numero 1

Per scegliere il codice da trasferire sulla chiave  o 



Oppure digitare direttamente il numero della chiave che si vuole scrivere.

Per accedere alla scrittura 

### Programmazione Chiave numero 1

Il numero della chiave (codice) lampeggia. Inserire la chiave che si vuole scrivere in un insertore. Il numero smette di lampeggiare confermando che il codice e' stato scritto (trasferito) sulla chiave.

Per scrivere un'altra chiave con lo stesso codice premere 

Per scegliere un altro codice  o 

### Programmazione Chiave numero 8

Ripetere la stessa procedura per il trasferimento di altri codici su altre chiavi.

Per uscire dal menu' scrittura codici premere 



## Programmazione Ingressi

I:01 ALL R1 RR  
NC F:400ms

Dalla videata che mostra la programmazione data all'ingresso e' possibile accedere alla videata dell'abbinamento ingresso programmi. Premendo il tasto 

Per tornare alla programmazione parametri dell'ingresso premere il tasto 

Aree/Programmi abbinati all'ingresso

I:01 A: 1 2 - 4 5 6 - G  
Ing. 1 centrale

Sulla prima riga si visualizza l'abbinamento dell'ingresso ai programmi e sulla seconda riga la descrizione alfanumerica data all'ingresso.

Per selezionare un altro ingresso utilizzare i tasti numerici ad esempio l'ingresso n.5, digitare 05.

Oppure utilizzare i tasti  o 

Descrizione alfanumerica

N.B. Le cifre e/o le lettere visualizzate corrispondono alle Aree abbinata all'ingresso

Per accedere alla programmazione dell'ingresso visualizzato 

I:05 A: 1 2 - - - 6 - -  
Ing. 1 centrale

Lampeggia l'abbinamento ai programmi. Con i tasti numerici da 1 a 6 abbinare i programmi all'ingresso. Per abbinare i programmi Tecnico e Gong utilizzare rispettivamente i tasti: 7 per il programma Tecnico, e 8 per il programma Gong.

Sulla seconda riga e' visualizzata la descrizione alfanumerica dell'ingresso, per variare la descrizione

Premere il tasto 

I:05 A: 1 2 - - - 6 - -  
Ingresso 01 Cent

Lampeggia il primo carattere della descrizione ingresso



## Programmazione Ingressi

I:01 ALL R1 RR  
NC F:400ms

Spostarsi nella posizione successiva —

Lampeggia la posizione ritardo ingresso

Scegliere il ritardo da abbinare o

Scegliere se ritardare l'ingresso tra:

---- =Ingresso istantaneo

R1 = Abbina all'ingresso il ritardo R1

R2 = Abbina all'ingresso il ritardo R2

R3 = Abbina all'ingresso il ritardo R3

Spostarsi nella posizione successiva —

I:01 ALL R1 RR  
NC F:400ms

N.B. Questa posizione appare ed e' programmabile solo se l'ingresso e' ritardato.

Lampeggia la posizione ritardo richiamabile

Scegliere se l'ingresso ha il ritardo richiamabile.

---- =Ritardo richiamabile NO

RR = Ritardo richiamabile SI

Scegliere tra ritardo richiamabile RR o no — o

Spostarsi nella posizione successiva —

I:01 ALL R1 RR  
NC F:400ms

Lampeggia la posizione modo di collegamento dell'ingresso

Scegliere tra NC o BIL — o

Scegliere se l'ingresso e' bilanciato o normalmente chiuso a positivo

BIL = Ingresso bilanciato

NC = Ingresso Normalmente chiuso

Spostarsi nella posizione successiva —

I:01 ALL R1 RR  
NC F:400ms

Lampeggia la posizione tempo filtro ingresso

Scegliere il tempo filtro — o

Scegliere il tempo minimo di apertura ingresso per provocare allarme tra:  
400ms. 1 sec. 3 sec. 5 sec.

Convalidare la programmazione dell'ingresso —



## Password Codice Utente

Menu' programmazione del codice di accesso "Utente":

La Passwords Utente permette l'accesso alla consultazione/programmazione dei menu':

1 - Consultazione memoria eventi

2 - Variazione della Data e Ora

3 - Programmazione delle funzioni delle chiavi

4 - Scrittura chiavi

5 - Programmazione/variazione del codice Utente.

Il codice programmato in fabbrica e' "456"

Il codice puo' essere composto da un minimo di 3 ad un massimo di 8 cifre.

Attenzione il codice utente e' anche a tutti gli effetti un codice chiave abilitato a tutti i programmi/aree della centrale, compresi i programmi Tecnico e Gong.

Password  
Codice Utente

Per selezionare il menu' successivo o precedente — o

Per accedere al menu' —

Utente master  
Codice : - - - - -

Il display visualizza la scritta "Utente Master" il codice utente e' puo' essere utilizzato anche come codice di attivazione

Il codice programmato non viene mai visualizzato al posto delle cifre vengono visualizzati i trattini

Per convalidare il vecchio codice senza cambiarlo e procedere —

Utente master  
Codice : 4 5 6 7 - - -

Se si vuole cambiare il codice utilizzando i tasti numerici introdurre il nuovo codice La scrittura del nuovo codice annulla automaticamente il vecchio

Per convalidare il nuovo codice introdotto e procedere al menu' successivo premere —

Per uscire dal menu' codice utente senza variarlo premere —



## Password Codice Installatore



Menu' programmazione del codice di accesso "Installatore":  
La Passwords Installatore permette l'accesso completo a tutti i menu' di programmazione della centrale.

Il codice installatore viene accettato solo se la centrale non ha nessun programma attivo.

Il codice programmato in fabbrica e' "123"

Il codice puo' essere composto da un minimo di 3 ad un massimo di 8 cifre.

**Password  
Cod. Installatore**



Per selezionare il menu' successivo o precedente   o 

Per accedere al menu'  

**Installatore  
Codice : - - - - -**



Il display visualizza la scritta "Installatore" il codice installatore non puo' essere utilizzato come codice di attivazione

Il codice programmato non viene mai visualizzato al posto delle cifre vengono visualizzati i trattini

Per convalidare il vecchio codice senza cambiarlo e procedere  

**Installatore  
Codice : 1 2 3 4 - - -**

Se si vuole cambiare il codice utilizzando i tasti numerici introdurre il nuovo codice La scrittura del nuovo codice annulla automaticamente il vecchio

Per convalidare il nuovo codice introdotto e procedere al menu' successivo premere  

Per uscire dal menu' codice installatore senza variarlo premere  



## Programmazione Ingressi

Importante la centrale riconosce in maniera automatica le espansioni di ingresso montate e quindi propone solo la programmazione degli ingressi installati e quindi disponibili.

La programmazione Ingressi si divide in due parti la prima riguarda la programmazione dei parametri funzionali degli ingressi, la seconda l'abbinamento degli ingressi ai programmi di funzionamento. Per ogni ingresso e' possibile programmare:

La specializzazione scegliendo tra: Allarme, Tecnico, Key, Null

**In funzione della specializzazione data all'ingresso le seguenti opzioni possono variare**



Il ritardo scegliendo tra: nessun ritardo, o abbinando all'ingresso uno dei tre tempi; R1, R2, R3



Il ritardo richiamabile: questa opzione e' programmabile solo se l'ingresso e' ritardato

Il collegamento dell'ingresso scegliendo tra: normalmente chiuso a positivo o bilanciato

Il filtro d'ingresso per accettazione allarme scegliendo tra i tempi proposti.

**Programmazione  
Ingressi**



Per selezionare il menu' successivo o precedente   o 



Per accedere al menu'  

**I:01 ALL R1 RR  
NC F:400ms**

Si visualizza la programmazione dell'ingresso 1



Per selezionare un altro ingresso utilizzare i tasti numerici ad esempio per l'ingresso 5, digitare 05.

Oppure utilizzare i tasti   o 

Per accedere alla sua programmazione  

**I:01 ALL R1 RR  
NC F:400ms**

Lampeggia la specializzazione ingresso

Scegliere la specializzazione   o 

**Scegliere la specializzazione tra:**  
ALL=Allarme  
TEC=Tecnico  
KEY=Non ancora abilitata  
NUL=Ingresso Nullo (Escluso)

**N.B. in funzione della specializzazione data all'ingresso le opzioni programmabili variano**



## Programmazione Parametri

### Durata allarme tecnico = 005sec

Programmazione del tempo allarme Uscita Tecnica

Per accedere alla programmazione —

Con i tasti numerici digitare il tempo da 000 a 299

Per convalidare il tempo —

Selezionare il parametro successivo —

**N.B.** L'uscita Tecnica e' automaticamente abbinata al programma Tecnico e agli ingressi programmati come tecnici.

### Durata allarme guasto = 005sec

Programmazione del tempo allarme Uscita Guasto

Per accedere alla programmazione —

Con i tasti numerici digitare il tempo da 000 a 299

Per convalidare il tempo —

Selezionare il parametro successivo —

### Allarmi Ingressi Conteggio = 2

Programmaz. contatore Autoesclusione Ingressi

Per accedere alla programmazione —

Con i tasti numerici digitare un numero da 0 a 9

Per convalidare il conteggio —

Selezionare il parametro successivo —

**N.B.** Valido per tutti gli ingressi.  
0 = autoesclusione esclusa  
1/9 =esclude l'ingresso dopo il numero allarmi impostato

### Allarmi Uscite Conteggio = 3

Programmaz. contatore Autoesclusione Uscite

Per accedere alla programmazione —

Con i tasti numerici digitare un numero da 0 a 9

Per convalidare il conteggio —

Per uscire dal menu' programmazione parametri premere —

**N.B.** Valido per tutte le Uscite  
0 = autoesclusione esclusa  
1/9 =esclude l'uscita dopo il numero allarmi impostato



## Programmazioni Parametri

In questo menu' si programmano i parametri di carattere generale per il funzionamento della centrale:

- 1 - Funzionamento due scelte "ad aree" o a "programmi"
- 2 - Tre timer per ritardare gli ingressi: R1,R2,R3. Programmazione da 0 a 299 sec
- 3 - Il tempo di allarme generale da 1 a299 sec
- 4 - Il ritardo alla commutazione dell'uscita B da 1 a 299 sec
- 5 - Il tempo di allarme dell'uscita 24h da 1 a 299 sec
- 6 - Il tempo di allarme dell'uscita rapina da 1 a 299 sec
- 7 - Il tempo di allarme dell'uscita tecnica da 1 a 299 sec
- 8 - Il tempo di allarme dell'uscita guasto da 1 a 299 sec
- 9 - Il contatore per autoesclusione ingressi dopo il numero di allarmi impostato da 0 a 9
- 10 -Il contatore per autoesclusione uscite dopo il numero di allarmi impostato da 0 a 9

### Programmazione Parametri

Per selezionare il menu' successivo o precedente — o

Per accedere al menu' —

### Funzionamento -- AD AREE --

Viene proposto il primo parametro: scelta del modo di funzionamento "AD AREE" o "PROGRAMMI"

Per accedere alla variazione del parametro —

**N.B.** La tipologia di funzionamento del sistema "AD AREE" (Zone) permette di accendere piu' Aree insieme.  
Con questa tipologia e' possibile realizzare impianti multi utenza.

Per scegliere il parametro — o

### Funzionamento -- A PROGRAMMI --

Per convalidare la scelta —

**N.B.** La tipologia di funzionamento del sistema "A PROGRAMMI" permette l'accensione di un solo Programma per volta.  
Con questa tipologia e' possibile realizzare impianti mono utenza.

Per selezionare il parametro successivo —



## Programmazione Parametri

### Tempo entrata R1 Ritardo = 005sec

Programmazione del ritardo ingressi "R1"

Per accedere alla variazione del tempo R1

**N.B. I Ritardi: R1,R2,R3. Sono tempi di ritardo ingresso. In questo menu' si programmano i tre tempi di ritardo, che si intende utilizzare.**

**Poi nel menu' programmazione Ingressi ad ogni ingresso che si vuole ritardare abbineremo uno dei tre tempi.**

Utilizzando i tasti numerici digitare il tempo di ritardo R1 e' possibile programmare tempi da 000 a 299 sec

Per convalidare il tempo

Per selezionare il parametro successivo

### Tempo entrata R2 Ritardo = 015sec

Programmazione del ritardo ingressi "R2"

### Tempo entrata R3 Ritardo = 020sec

Programmazione del ritardo ingressi "R3"

Programmare i ritardi "R2" e "R3" con la stessa procedura illustrata per il ritardo ingressi "R1"

### Tempo di allarme Durata = 005sec

Programmazione del tempo Allarme Generale.

Per accedere alla variazione del tempo R1

**N.B. Il tempo di Allarme Generale e' valido per le uscite di allarme A e B e per le uscite C e D solo se sono state programmate come uscite di Allarme.**

Utilizzando i tasti numerici digitare il tempo di Allarme desiderato e' possibile programmare tempi da 000 a 299 sec

Per convalidare il tempo

Per selezionare il parametro successivo



## Programmazione Parametri

### Rit.Attivaz. U.B. Ritardo = 005sec

Programmazione del tempo di ritardo alla commutazione (attivazione) dell'uscita Allarme B

Per accedere alla programmazione

**N.B. L'uscita di allarme "B" e' ritardabile. Ad esempio il ritardo puo' essere utilizzato per far partire l'allarme del combinatore telefonico dopo qualche secondo rispetto alle sirene.**

Con i tasti numerici digitare il tempo da 000 a 299

Per convalidare il tempo

Selezionare il parametro successivo

### Durata allarme 24H = 005sec

Programmazione del tempo allarme Uscita 24h

Per accedere alla programmazione

Con i tasti numerici digitare il tempo da 000 a 299

Per convalidare il tempo

Selezionare il parametro successivo

### Durata allarme rapina = 005sec

Programmazione del tempo allarme Uscita Rapina

Per accedere alla programmazione

Con i tasti numerici digitare il tempo da 000 a 299

Per convalidare il tempo

Selezionare il parametro successivo

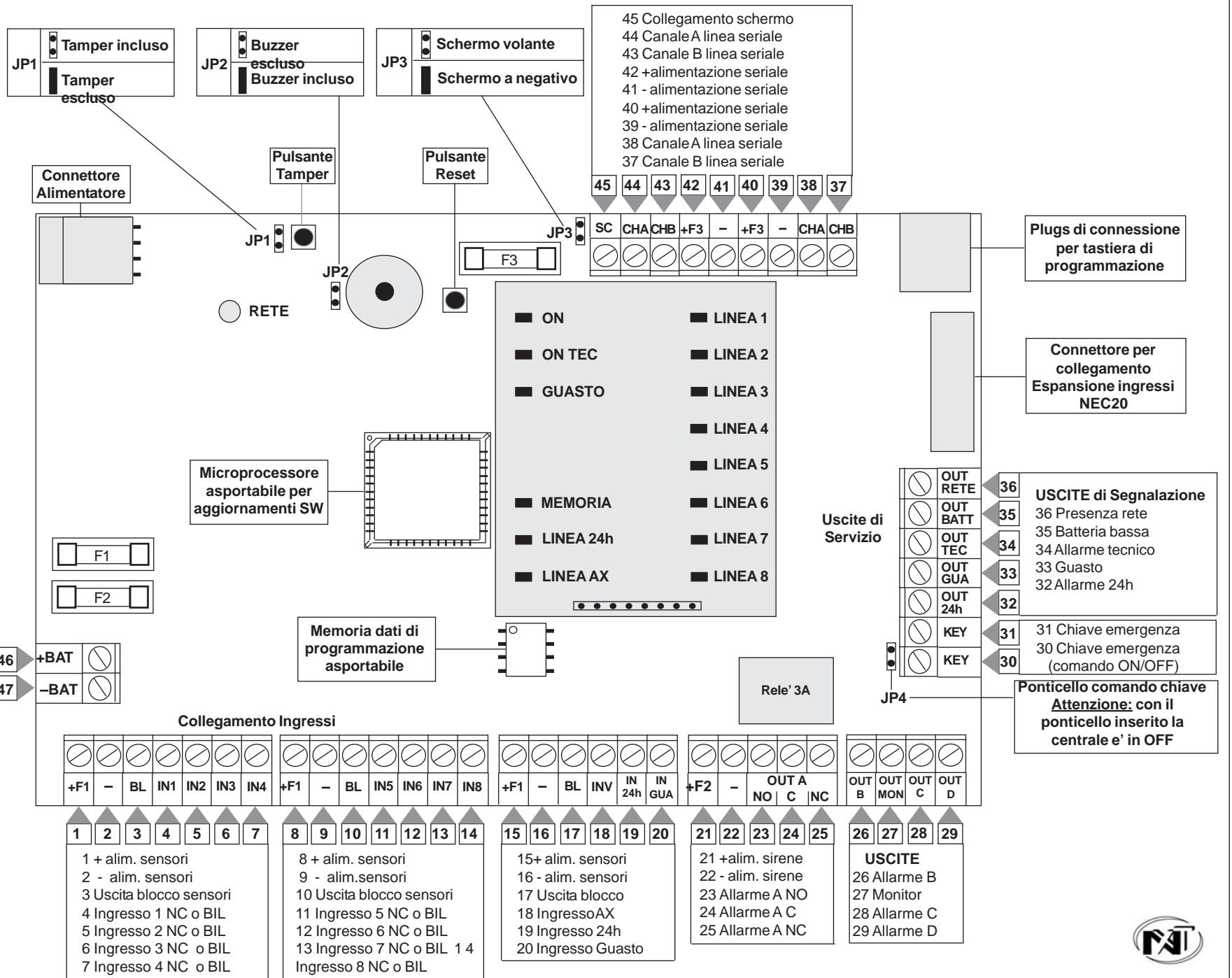

Inseritore  
NLC20

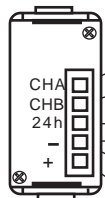
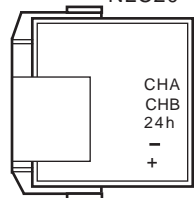

Eventuale contatto di protezione  
24h NC, se non si collega un  
contatto esterno, chiudere comunque  
a negativo l'ingresso 24h

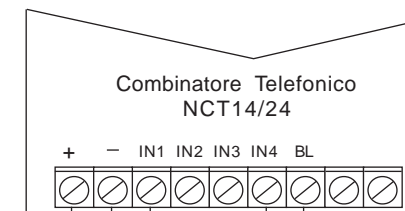

**Indirizzamento Inseritori NLC20**

	DIP1	DIP2	DIP3
Indirizzo 1	OFF	OFF	OFF
Indirizzo 2	ON	OFF	OFF
Indirizzo 3	OFF	ON	OFF
Indirizzo 4	ON	ON	OFF
Indirizzo 5	OFF	OFF	ON
Indirizzo 6	ON	OFF	ON
Indirizzo 7	OFF	ON	ON
Indirizzo 8	ON	ON	ON

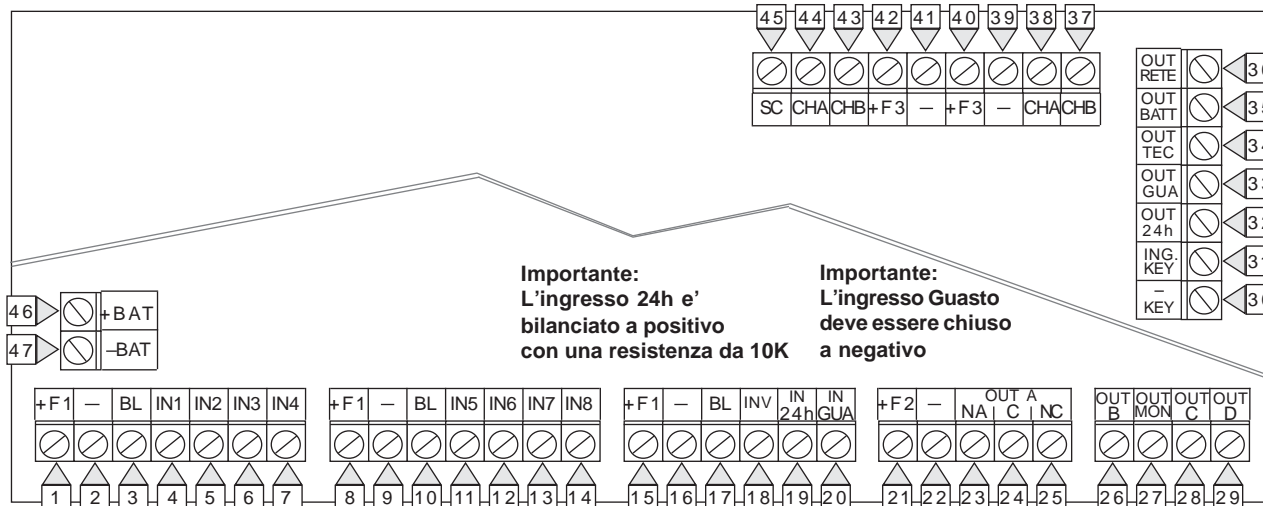

**Importante:**  
L'ingresso 24h e'  
bilanciato a positivo  
con una resistenza da 10K

**Importante:**  
L'ingresso Guasto  
deve essere chiuso  
a negativo

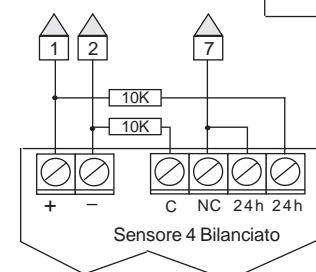
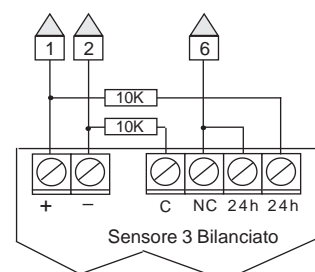
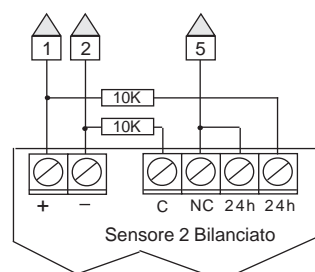
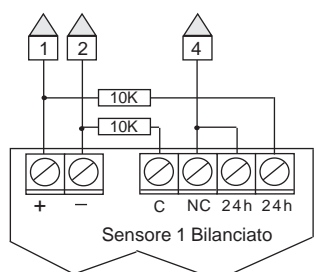
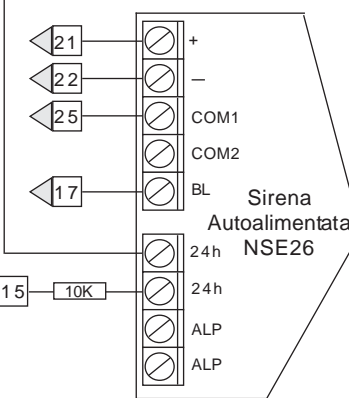
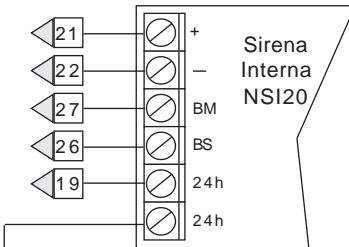
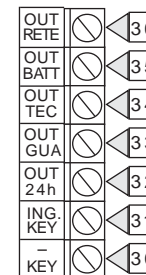

**Esempio di collegamento  
di sensori bilanciati**

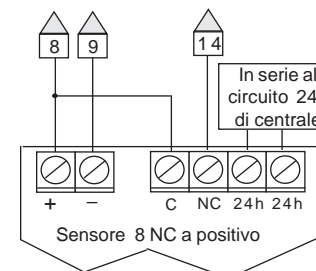
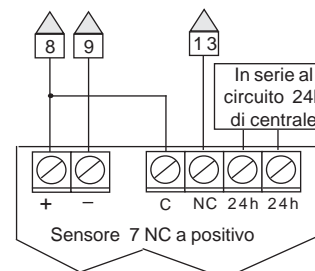
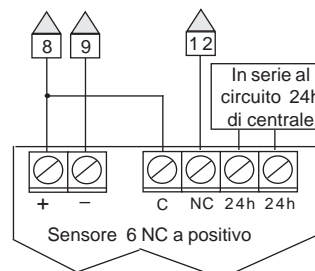
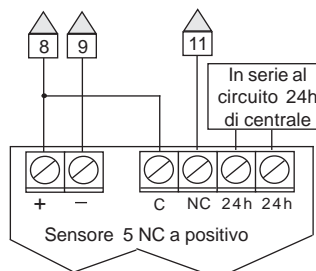

**Esempio di collegamento  
di sensori NC a positivo**

**Attenzione Importante**  
Ogni volta che si aggiunge o si toglie dall'impianto una tastiera o un inseritore e' necessario resettare la centrale per far acquisire la nuova configurazione

