

GLADIUSNET SRL

Via Dante, 37
20090 BUCCINASCO - MILANO
Tel 02 48 84 09 48 - Fax 02 32 06 68 33
C.F. e P.IVA 03423950967
www.gladiusnet.it - info@gladiusnet.it

Aperio

Poly

BARRIERA AUTOMATICA A CATENA

**SICUREZZA:
lampeggiatore integrato**



COME FACCI
A CAPIRE CHE
LA CATENA E' IN
MOVIMENTO?



SEMPLICE, ENTRAMBE LE COLONNE SI
POSSONO DOTARE DI UN LAMPEGGIATORE
INTEGRATO (LED AD ALTA LUMINOSITA')
VISIBILE DA ENTRAMBI I SENSI DI MARCIA

**SICUREZZA:
motore 24Vcc con ENCODER**



IN COSA
CONSISTE LA TUA
SICUREZZA NEL
SOLLEVAMENTO
ACCIDENTALE?

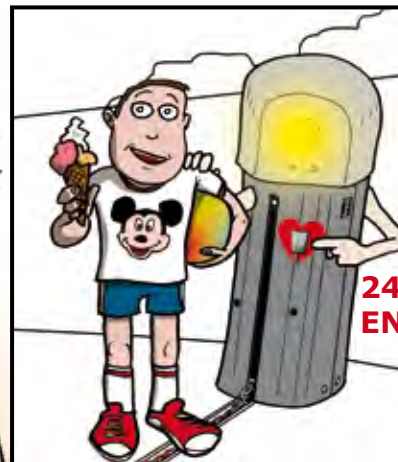

LA TECNOLOGIA
DEI MOTORI
DI ENTRAMBE
LE COLONNE
RENDE SICURO IL
MOVIMENTO
POICHE' ARRESTA
SUBITO LA CATENA
IN CASO DI
RILEVAMENTO DI
PERSONE O COSE

**SICUREZZA e STILE:
fotocellule integrate**



ALTRE
SICUREZZE
PER IL
SOLLEVAMENTO?

SI POSSONO ALLOGGIARE
ALL'INTERNO DEL
COFANO LE FOTOCELLULE
LASCIANDO INALTERATA
L'ESTETICA, CONIUGANDO
COSI' STILE E SICUREZZA

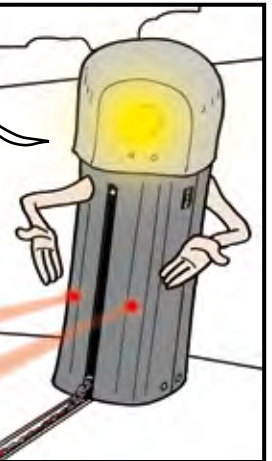

**CONFORT:
illuminazione catena**



COME FACCI
A VEDERE LA CATENA
E IL VARCO NEI
LUOGHI PRIVI
D'ILLUMINAZIONE?

CON QUESTA LUCE DI CORTESIA
A LED 3W DI COLORE BIANCO DI
NUOVA GENERAZIONE: OFFRE UNA
RESA LUMINOSA ECCELLENTE IN
CAMBIO DI UN BASSO CONSUMO

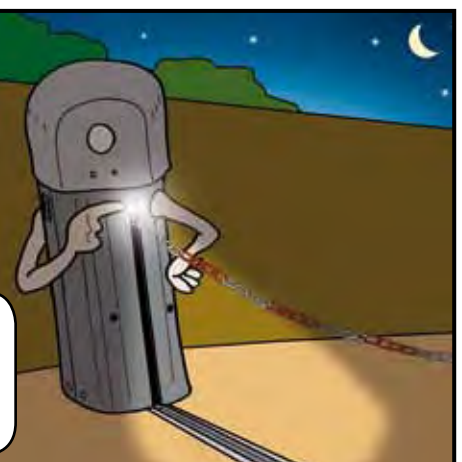

DESIGN

Le ridotte dimensioni della catena motorizzata ed il suo originale design la rendono integrabile in ogni contesto, moderno o tradizionale. La sua particolare altezza e il conseguente posizionamento della catena fanno sì che sia ben visibile anche dagli automezzi con ingombri superiori (suv).

CONFORT

Il particolare radiocomando abbinato (GO2M) è dotato di un esclusivo sistema di ripetizione del segnale radio, che rende agevole il comando anche da notevoli distanze.

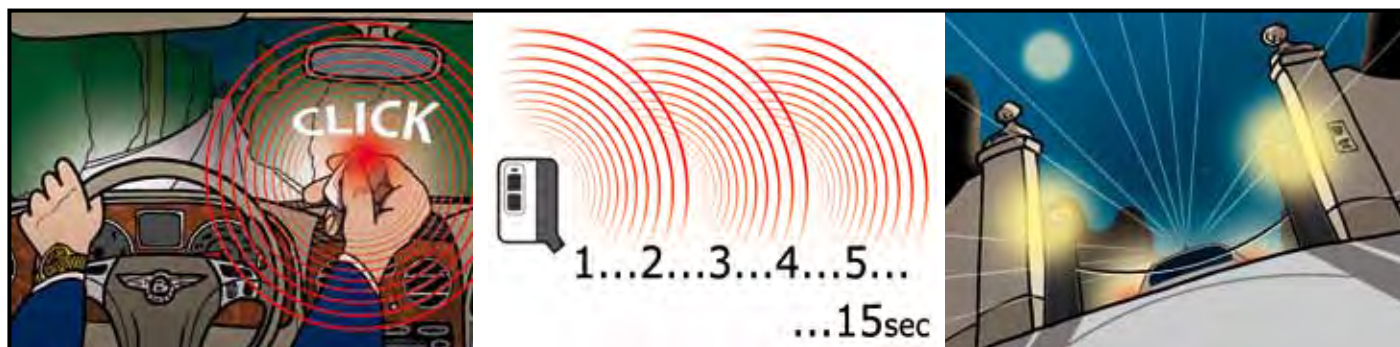

Con il radiocomando GO2M, azionandolo solo una volta, si attiva un ciclo automatico di invio del segnale che, garantendo maggiore attenzione alla guida, permette di azionare "anticipatamente" il ricevitore e quindi l'apertura della catena. In questo modo si potrà giungere davanti all'ingresso con la catena già aperta.



PROSSIMAMENTE

MODULO PLUS

Rappresenta una soluzione integrata d'automazione unica nel settore. Permette l'applicazione di accessori comando e controllo (citofoni, telecamere, lettori tessere e codici, etc.) senza ricorrere ad alloggiamenti alternativi e non integrati.



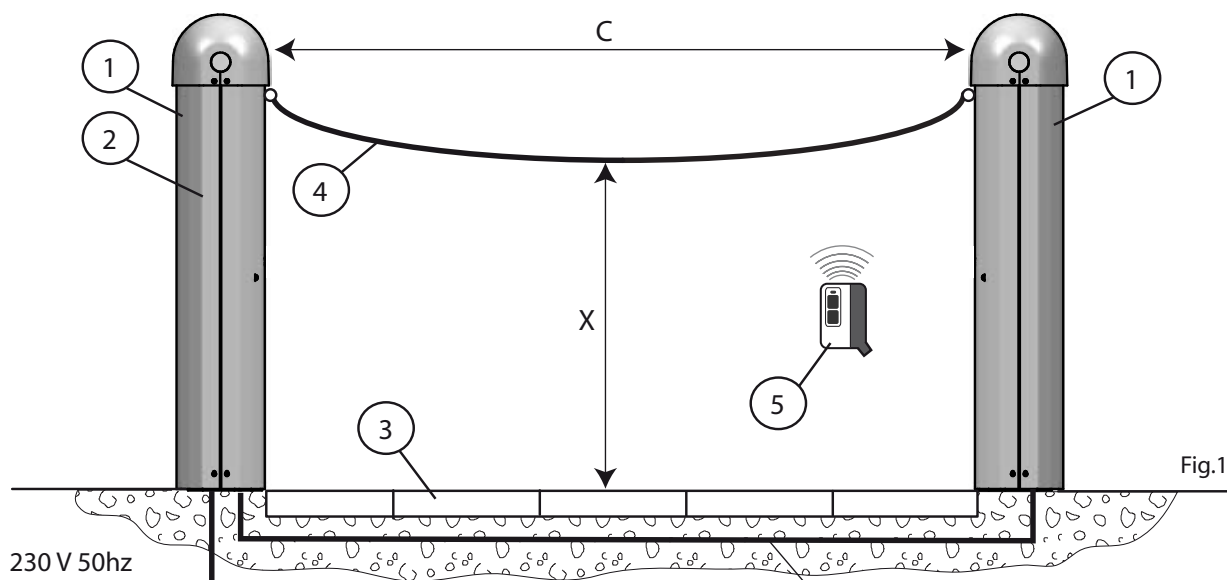









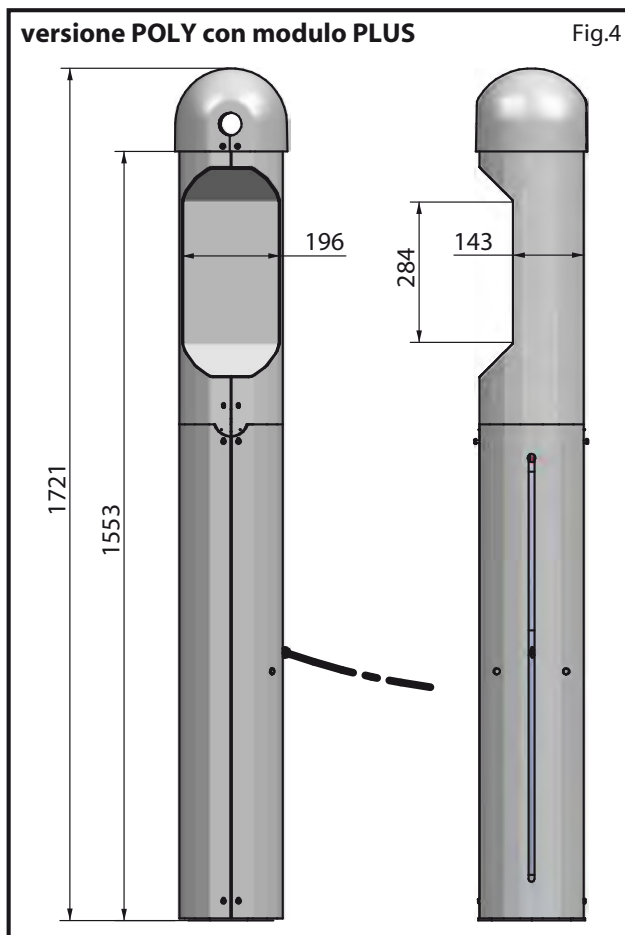
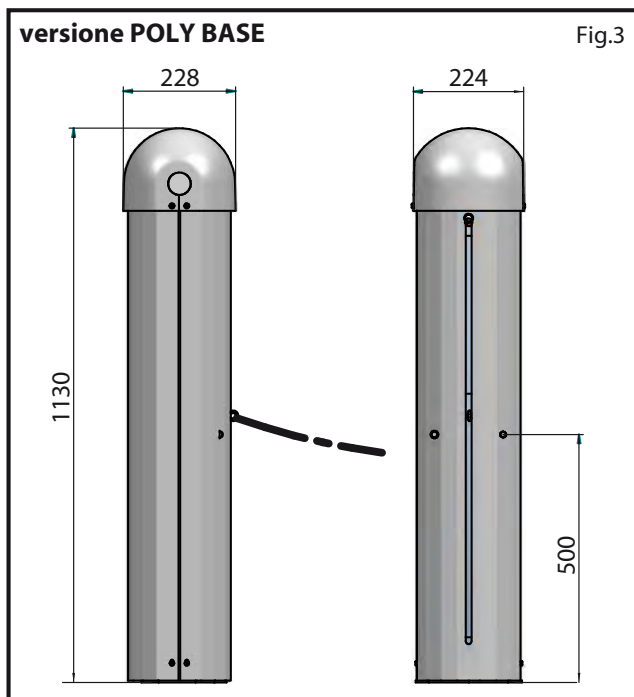
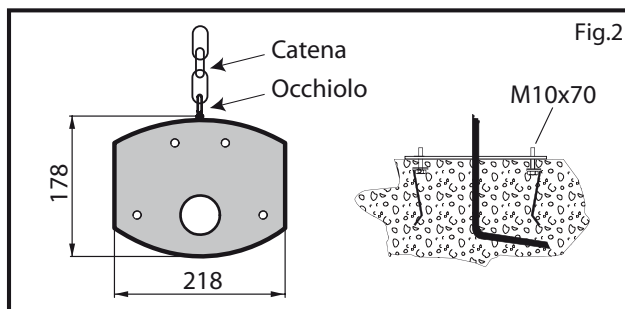



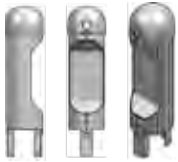

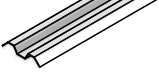

- [1] Alzacatena POLY
- [2] Centrale di comando
- [3] Canale a terra per catena
- [4] Catena
- [5] Trasmettitore radio
- [X] Lunghezza catena (m) 4 6 8 10 12 14 16
- [C] Altezza catena (cm) 75 70 65 60 55 50 45

- Cavi: - n°2 x 2,5mm² (motore)
 - n°3 x 0,75mm² (fotocellule)
 - n°2 x 0,75mm² (lampeggiante)
 - n°2 x 0,75mm² (luce cortesia)

CARATTERISTICHE TECNICHE

Alimentazione	230 V~/50Hz
Assorbimento	1.0 A
Potenza motore	60 W
Coppia	645 Ncm
Classe di servizio	intensivo
Ciclo (lavoro/pausa)	50%
Temperatura	-20° C / +50 °C
Grado di protezione	IP 55
Lubrificazione	permanente
Peso	25 Kg



	POLY-MASTER (cod. APE-150/8001): barriera automatica a catena, colonna singola destra o sinistra, completa di centralina di comando a microprocessore, per comando di due motori a 24 Vcc, gestisce rallentamenti. Tre logiche di funzionamento e radiorecettore 868 Mhz, incorporato.
	POLY-SLAVE (cod. APE-150/8002): barriera automatica a catena, colonna singola destra o sinistra, senza apparecchiatura di comando.
	POLY-PLUS (cod. APE-150/8010): modulo superiore, predisposto per alloggiare accessori o comandi. Piastra fissaggio neutra. Altezza modulo: 800 mm.
	POLY-PF (cod. APE-150/8003): piastra di fondazione a murare completa di tirafondi.
	POLY-CAT (COD. APE-150/8004): confezione 8 mt catena zincata 6 mm.
	POLY-CAT2 (COD. APE-150/8005): confezione 8 mt catena zincata 6 mm, verniciata RAL colore arancio.
	POLY-INCA (cod. APE-150/8006): guida acciaio zincato a murare spezzone da 2 mt. Dimensioni 50x50 mm.
	POLY-PAVI (cod. APE-150/8007): guida acciaio zincato a pavimento (montaggio in superficie). Spezzone da 2 mt. Dimensioni: larghezza totale 300 mm.
	POLY-RING (cod. APE-150/8011): anello di sicurezza per catena metallica. Punto di rottura con forza d'impatto a 15 Nm.
INOX	POLY-MASTER INOX (cod. APE-150/8033): come POLY-MASTER ma con carter in acciaio inox.
INOX	POLY-SLAVE INOX (cod. APE-150/8034): come POLY-SLAVE ma con carter in acciaio inox.
	POLY-GO2M (cod. APE-150/8500): radiocomando bicanale 868 Mhz, funzione copia da radiocomando e approaching system.
	POLY-INFRA (cod. APE-150/8501): coppia fotocellule infrarosso ad incasso, luce modulata. Portata 10 mt.
	POLY-ELE (cod. APE-150/8502): scheda comando ad innesto su apparecchiatura, obbligatoria per l'utilizzo di POLY-LAMP uscita 12vcc.
	POLY-LAMP (cod. APE-150/8503): lampeggiatore a led 12/24 volt, luce gialla. Alloggio interno integrato nella colonna. Confezione singola.
	POLY-WATT (cod. APE-150/8504): scheda elettronica opzionale per la gestione luci semaforiche o luci di cortesia.
	POLY-LED (cod. APE-150/8550): luce LED bianca, fissa, ad alta luminosità 3w, IP65.
	POLY-BATT (cod. APE-150/8600): coppia di batterie 12 volt per funzionamento in caso di mancanza della tensione di rete. Gestione batterie previste nella centralina di comando.

Per altri accessori, sistemi di sicurezza e comando supplementari consultare il catalogo generale



Poly

BARRIERA AUTOMATICA A CATENA

www.aperioaccess.it

Rivenditore

GLADIUSNET SRL

Via Dante, 37
20090 BUCCINASCO - MILANO
Tel 02 48 84 09 48 - Fax 02 32 06 68 33
C.F. e P.IVA 03423950967
www.gladiusnet.it - info@gladiusnet.it